

Above-Ground Bracket-Mount Volleyball/Badminton Game



Jeu de Volleyball et de Badminton pour Piscine Hors Terre avec Support de Montage



Juego de Bádminton con Soportes de Montaje Sobre el Nivel del Suelo



Above-Ground Bracket-Mount Volleyball/Badminton Game

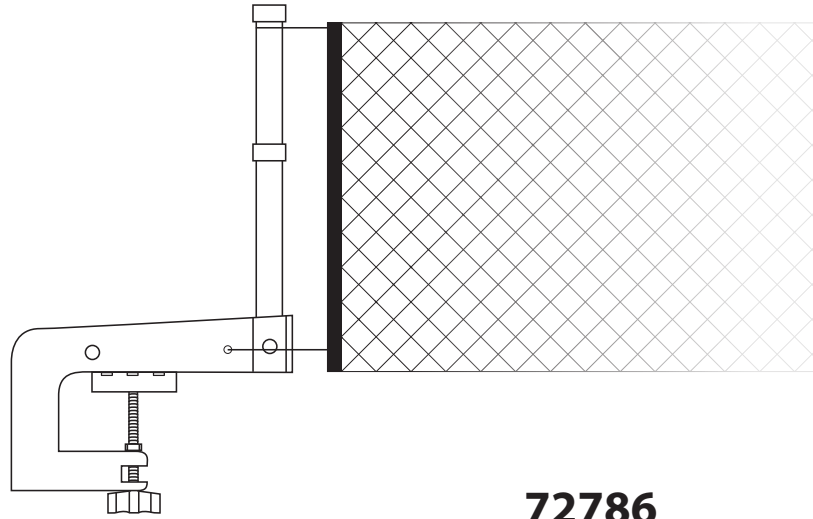

72786

Contents

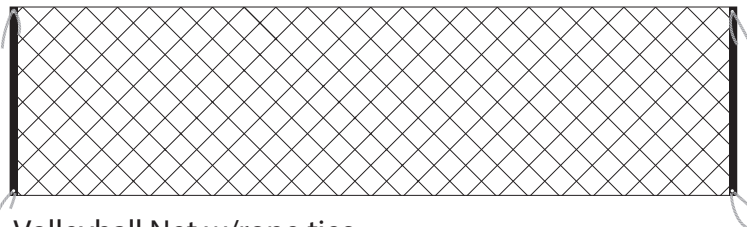

Volleyball Net w/rope ties
on each corner (extends up to 26')

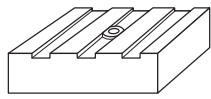

Block Support (2)

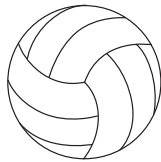

Volleyball



Badminton
Rackets (4)



Caps for
Upright
Poles (2)



Ball Needle



Birds (4)

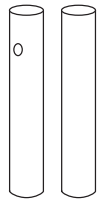

2 pc. Upright
Poles (2)



Clamp Knob Assembly
w/Threaded Stud
& 2 Hex Nuts (2)

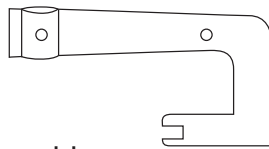

Mounting
Brackets (2)



Eyelets (2)



Set Screws #8 (6)



1" Couplings (2)



Hex Nuts (2)



Washers (2)

Recommended Tools

Phillips Screwdriver

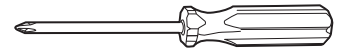

Crescent Wrench

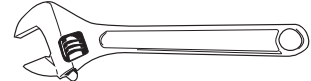

Need Assistance?

Call our Customer Service Line:

800.854.1492

Visit our website @ poolmaster.com

eMail us @ info@poolmaster.com

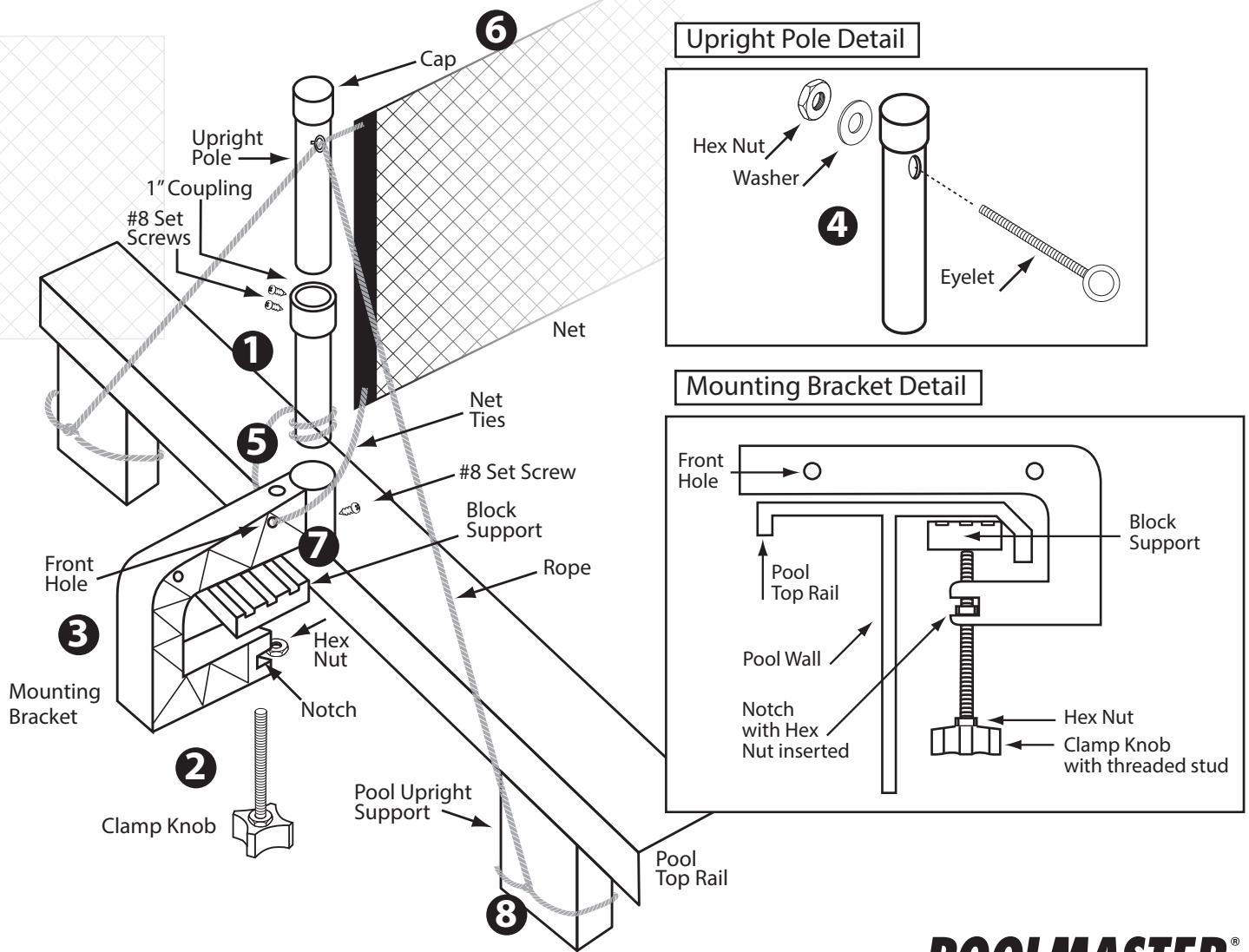

POOLMASTER®

Step 1

- Secure Coupling between two upright poles and secure with 2 Set Screws. (Repeat for other set)

Step 2

- Remove top Hex Nut from Clamp Knob assembly, insert into notch in Mounting Bracket, insert Clamp Knob into hole in bottom of Mounting Bracket and thread Clamp Knob up through Hex Nut.

Step 3

- Slide the Mounting Bracket over the top rail of pool as shown. Place Block Support between underside of rail and clamp knob bolt and tighten.

Step 4

- Insert Eyelet into the top holes on the Upright Pole Support and fasten with Washer and Hex Nut. (Repeat for other side)

Step 5

- Insert the Upright Pole into the 1 1/8" hole in the Mounting Bracket, secure with set screw. (Repeat for other side)

Step 6

- Extend the Net across the pool, pull tight and tie top Net Ropes to the top of each pole through the Eyelets. Net can be shortened by rolling on pole or lengthened by extending the Rope Ties.

Step 7

- Tie bottom Net Ropes to the bottom of each pole and through the front hole in the Mounting Bracket.

Step 8

- Tie two 8' ropes to the Eyelet at the top of the Upright Pole and extend diagonally to tie around pool top rail, as shown. (Repeat for other side)

POOLMASTER®

We Make Water Fun!

770 Del Paso Road, Sacramento, CA 95834-0308



Jeu de Volleyball et de Badminton pour Piscine Hors Terre avec Support de Montage

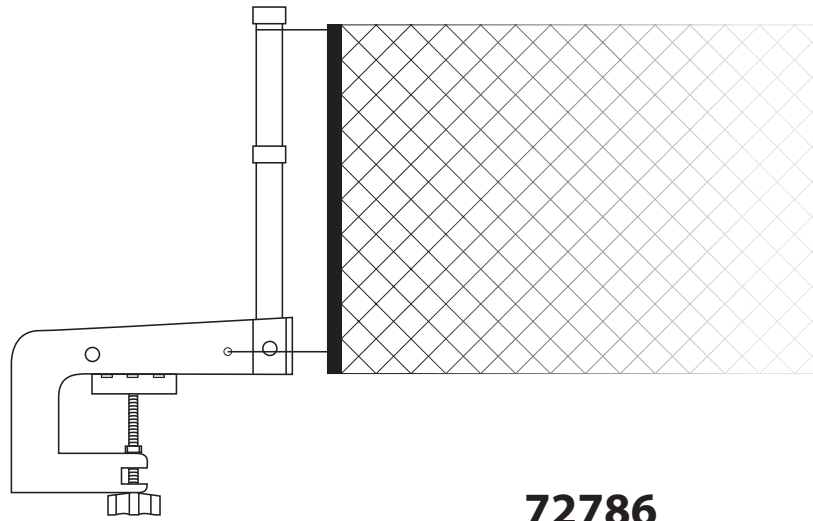

72786

Contenu

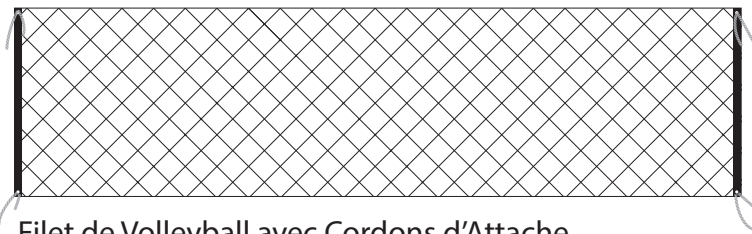

Filet de Volleyball avec Cordons d'Attache sur Chaque coin s'Allonge Jusqu'à 7,92 m

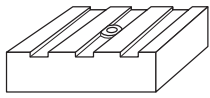

Bloc de Support (2)



Volleyball



Raquette de Badminton (4)



Embouts pour Poteaux Verticaux (2)



Aiguille pour Ballon



Volants (4)

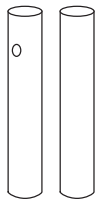

Poteaux Verticaux en 2 Morceaux (2)



Bouton de Serrage avec Goujon Fileté et 2 Écrous Hexagonaux (2)

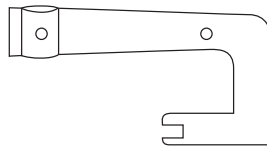

Supports de Montage (2)



Œillets (2)

Vis de Serrage #8 (6)



2,54 cm Raccords(2)

Écrous Hexagonaux (2)

Rondelles (2)

Outils Recommandés

Tournevis Phillips

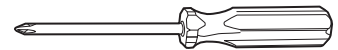

Clé à Molette

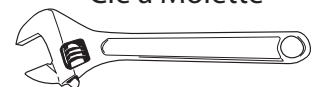

Entretien du Produit et Entreposage:

Votre nouveau jeu pour bord de piscine a été fabriqué à l'aide de nombreux matériaux résistants à la corrosion de qualité et devrait vous offrir de nombreuses années de plaisir grâce à un entretien approprié. Cependant, le soleil et l'eau de piscine traitée avec des produits chimiques (le chlore) sont des ennemis naturels de nombreux matériaux synthétiques. Pour une durée de vie maximale de votre jeu, veuillez suivre les consignes suivantes:

1. Ne pas laisser le ballon flotter dans la piscine lorsqu'il n'est pas utilisé.
2. Après utilisation, laver pour éliminer l'eau chlorée de la piscine à l'aide d'un boyau d'arrosage.
3. Lorsqu'il n'est pas utilisé, veuillez ranger votre jeu dans un endroit sec à l'abri de la lumière directe du soleil.

Des questions ou des commentaires?

Composer le:

800.854.1492

www.poolmaster.com
info@poolmaster.com

1

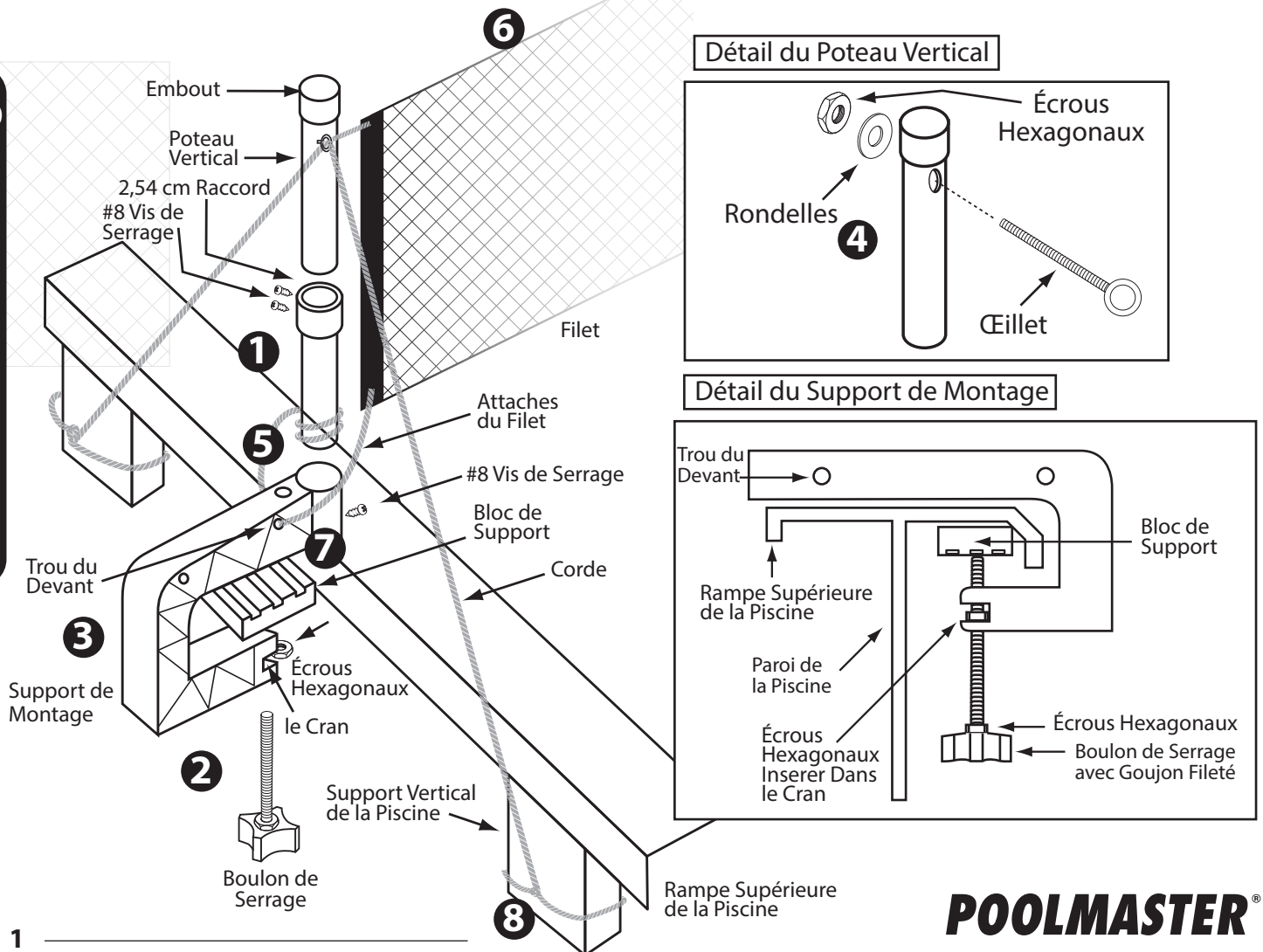

- 1 _____
- Joindre les raccords entre les deux poteaux verticaux et fixer à l'aide de 2 vis de serrage. (Répéter pour l'autre ensemble)
- 2 _____
- Retirer l'écrou hexagonal du boulon de serrage, insérer dans le cran du support de montage, insérer le boulon de serrage dans le trou du bas du support de montage et visser le boulon de serrage à travers l'écrou hexagonal
- 3 _____
- Glisser le support de montage par-dessus la rampe supérieure de la piscine comme illustré. Placer le bloc de support entre le dessous de la rampe et le boulon de serrage et serrer.
- 4 _____
- Insérer l'oeillet dans le trou du haut du support du poteau vertical et fixer à l'aide d'une rondelle et d'un écrou vertical. (Répéter l'opération de l'autre côté)
- 5 _____
- Insérer le poteau vertical dans le trou de 2,86 cm du support de montage, fixer à l'aide d'une vis de serrage. (Répéter l'opération pour l'autre côté)
- 6 _____
- Étendre le filet à travers la piscine, tirer fermement et attacher les cordons supérieurs du filet dans le haut de chaque poteau à travers les œillets. Le filet peut être raccourci en l'enroulant sur le poteau ou rallongé en allongeant les cordons d'attache.
- 7 _____
- Fixer les cordes du bas du filet au bas de chaque poteau et à travers le trou du devant du support de montage.
- 8 _____
- Attacher deux cordes de 2,44 m dans l'oeillet du haut du poteau vertical et étirer en diagonale jusqu'aux attaches autour de la rampe supérieure de la piscine, comme illustré. (Répéter l'opération pour l'autre côté)

POOLMASTER®



Juego de Bádmin-ton con Soportes de Montaje Sobre el Nivel del Suelo

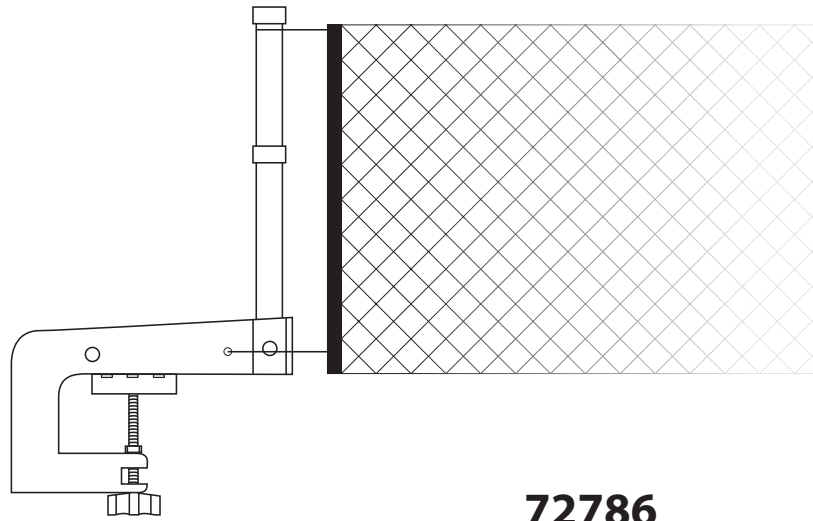

72786

Contenidos



Red de Voleibol Con Ataduras de Cuerda en Cada Esquina se Extiende Hasta 7.92 m

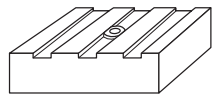

Soporte de Bloque (2)



Voleibol



Raquetas de Bádmin-ton (4)



Tapas Para los Postes Verticales (2)



Aguja Para Pelota



Volantes (4)

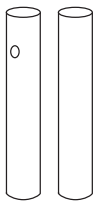

Postes Verticales de 2 Piezas (2)

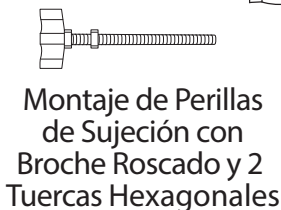

Montaje de Perillas de Sujeción con Broche Roscado y 2 Tuercas Hexagonales

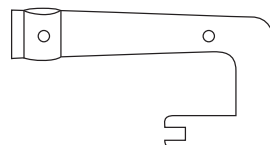

Soporte de Montaje (2)



Ojetes (2)



Tornillos Prisioneros #8 (6)



2.54 cm Acoples (2)



Tuercas Hexagonales (2)



Arandelas (2)

Cuidado y almacenamiento del producto:

Su nuevo juego para el área de la piscina/alberca fue fabricado con numerosos materiales de calidad anticorrosiva, y con el cuidado adecuado debería proporcionarle muchos años de disfrute. Sin embargo, el sol y el agua tratada químicamente de la piscina/alberca (cloro) son enemigos naturales de muchos materiales sintéticos. Para obtener la máxima vida útil de su juego, por favor haga lo siguiente:

1. No deje la pelota de juego flotando en la piscina/alberca cuando no esté en uso.
2. Luego de usar, enjuague el agua clorada de la piscina/alberca con agua dulce utilizando una manguera de jardín.
3. Cuando no se encuentre en uso, guarde su juego en un lugar seco, lejos de la luz solar directa.

Herramientas Recomendadas

Tornillo Phillips

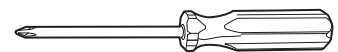

Llave inglesa

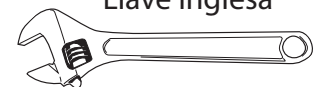

¿Preguntas o comentarios?

Llame al:

800.854.1492

www.poolmaster.com
info@poolmaster.com

Instrucciones para el Montaje

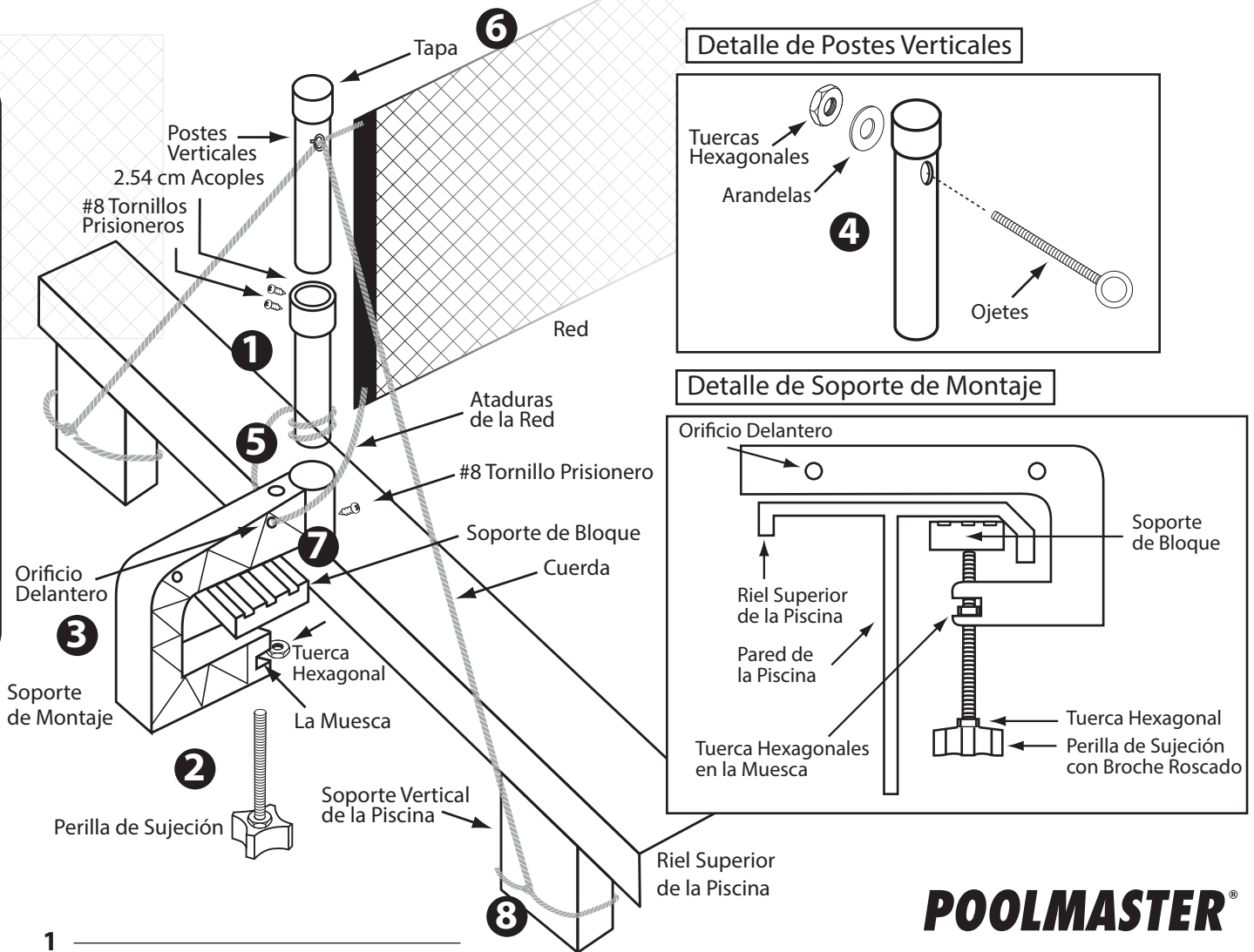

- 1 _____
- Asegure el acoplamiento entre dos postes verticales y asegúrelos con 2 tornillos prisioneros. (Repítalo para el otro juego)
- 2 _____
- Retire la tuerca hexagonal superior del montaje de perilla de sujeción, introduzca en la muesca en el soporte de montaje, introduzca la perilla de sujeción en el orificio en la parte inferior del soporte de montaje y enrosque la perilla de sujeción a través de la tuerca hexagonal.
- 3 _____
- Deslice el soporte de montaje sobre el riel superior de la piscina tal como se muestra. Coloque el soporte de bloque entre el lado de abajo del riel y la perilla de sujeción y ajústelo.
- 4 _____
- Introduzca el ojete en los orificios superiores en el soporte del poste vertical y ajuste la arandela y la tuerca hexagonal (Repetir para el otro lado).
- 5 _____
- Introduzca el poste vertical en el orificio de 2.86 cm en el soporte de montaje, asegúrelo con el tornillo prisionero. (Repítalo para el otro lado)
- 6 _____
- Extienda la red a lo largo de la piscina, tire fuerte y ate las cuerdas superiores de la red a la parte superior de cada poste a través de los ojetes. La red puede acortarse enrollándola en el poste o se puede alargar extendiendo las ataduras en la cuerda.
- 7 _____
- Ate las cuerdas inferiores de la red en cada poste y a través del orificio delantero en el soporte de montaje.
- 8 _____
- Ate las dos cuerdas de 2.44 m al ojete en la parte superior del poste vertical y extiéndalo en diagonal a las cuerdas alrededor del riel superior de la piscina, como se muestra. (Repítalo para el otro lado)

POOLMASTER®

POOLMASTER[®]

We Make Water Fun!

770 Del Paso Road, Sacramento, CA 95834-0308
www.poolmaster.com