

Across Pool Volleyball Game

72789

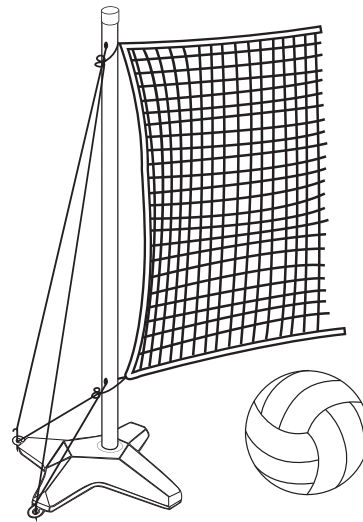

POOLMASTER®

We Make Water Fun!

770 Del Paso Road, Sacramento, CA 95834-0308

Contents



Inflation Needle



Game Base Cap (2)

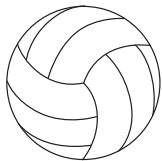

Water Sport Ball

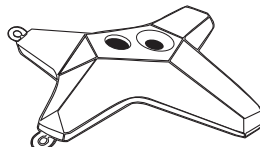

Polyform Game Base (2)



37 1/2" PVC Pole
with End Cap (2)

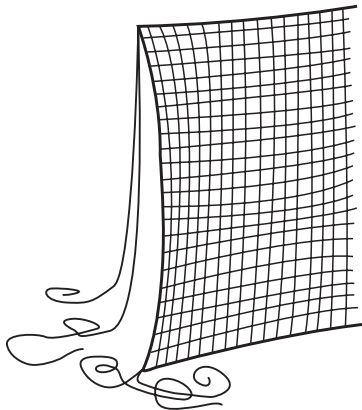

16' x 30" Nylon Net
with Corner Ties

Product Care & Storage

Your new poolside game has been made with many non-corrosive quality materials and should provide you with many years of enjoyment with proper care. However, sun and chemically treated pool water (chlorine) are natural enemies of many synthetic materials. For maximum life of your game, please do the following:

1. Do not leave the game ball floating around the pool when not in use.
2. After use, wash away the chlorine pool water with plain water using a garden hose.
3. When not in use, store your game in a dry place away from direct sunlight.

**Recommended
Tools**

Rubber
Mallet

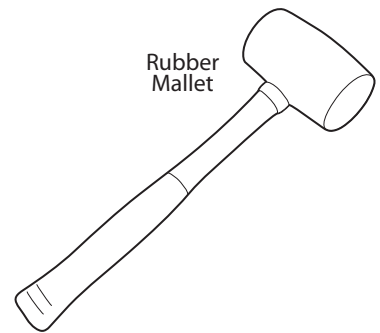

Questions or comments? Call:
800.854.1492
poolmaster.com
info@poolmaster.com

789.7.3

Step 1

- Fill both bases with water or sand (preferred) and insert Cap into opening.

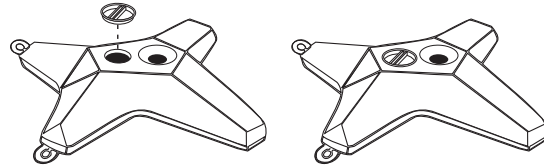

Step 2

- See Figure A for hole orientation before installation.
- Insert 37 1/2" PVC Pole into Base all the way to the ground (Figure B), tap with rubber mallet if need be. Repeat on other base.

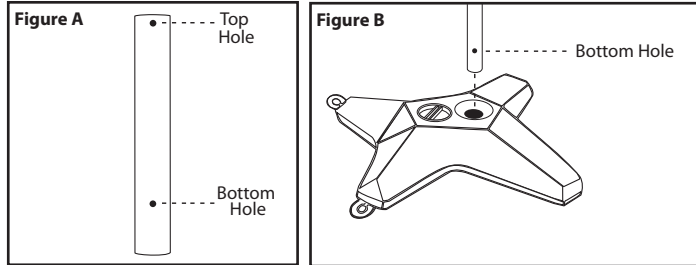

Step 3

- Place End Caps on top of Poles.

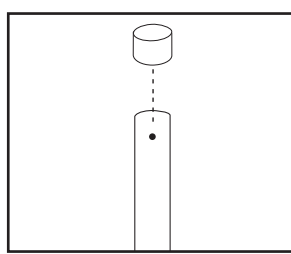

Step 4

- Tie Corner Ties of Net to each Pole. Thread through holes at the top and bottom of each Pole and secure through eyelets on base as shown. Net can be shortened by rolling on the Pole or lengthened by extending the Corner Ties.

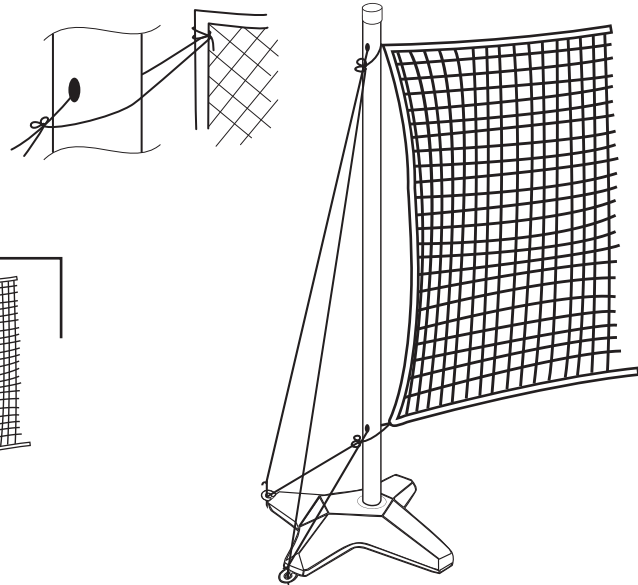

Step 5

- For extra stability, Ropes can be tied to tent pegs (not included) extending beyond the Base.

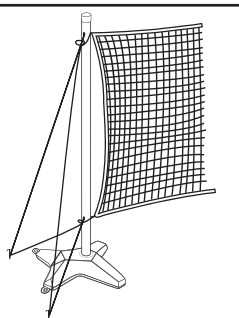

Step 6

- Inflate Water Sport Ball to 8.5" diameter. Use Ball Needle (supplied) and hand pump (not supplied).



Jeu de Volleyball Pour la Piscine

72789

POOLMASTER®

We Make Water Fun!

770 Del Paso Road, Sacramento, CA 95834-0308

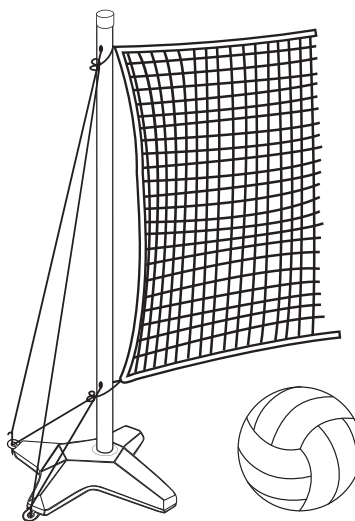

Contenu



Aiguille Pour Gonfler



Bouchon de la
Base du Jeu (2)

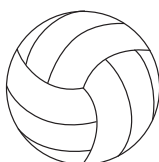

Ballon de Sport Nautique

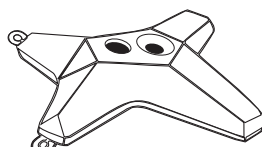

Base de Jeu Polyforme (2)



Poteaux en PVC de 95,2 cm
(37 ½ po) Avec Embout (2)

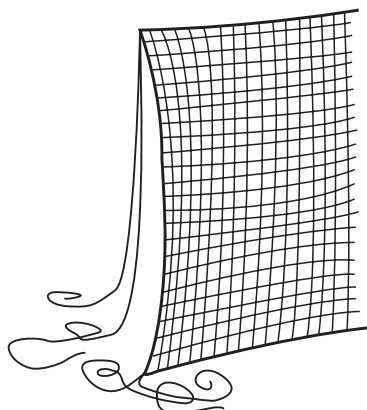

Filet en Nylon de 4,87 m x 76,2 cm
(16 pieds x 30 po) Avec Attaches de Coin

Entretien du Produit et Entreposage:

Votre nouveau jeu pour bord de piscine a été fabriqué à l'aide de nombreux matériaux résistants à la corrosion de qualité et devrait vous offrir de nombreuses années de plaisir grâce à un entretien approprié. Cependant, le soleil et l'eau de piscine traitée avec des produits chimiques (le chlore) sont des ennemis naturels de nombreux matériaux synthétiques. Pour une durée de vie maximale de votre jeu, veuillez suivre les consignes suivantes:

1. Ne pas laisser le ballon flotter dans la piscine lorsqu'il n'est pas utilisé.
2. Après utilisation, laver pour éliminer l'eau chlorée de la piscine à l'aide d'un boyau d'arrosage.
3. Lorsqu'il n'est pas utilisé, veuillez ranger votre jeu dans un endroit sec à l'abri de la lumière directe du soleil.

Outils Recommandés

Maillet en Caoutchouc



Des questions ou des commentaires?

Composer le:

800.854.1492

poolmaster.com

info@poolmaster.com

Étape 1

- Remplir les deux bases avec de l'eau ou du sable (recommandé) et insérer le bouchon dans l'ouverture.

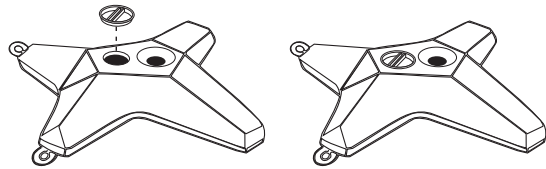

Étape 2

- Voir la Figure A pour la direction des trous avant l'installation.
- Insérer les poteaux en PVC de 95,2 cm dans la base jusqu'au sol (Figure B), enfoncer à l'aide d'un maillet en caoutchouc au besoin. Répéter l'opération avec l'autre base.

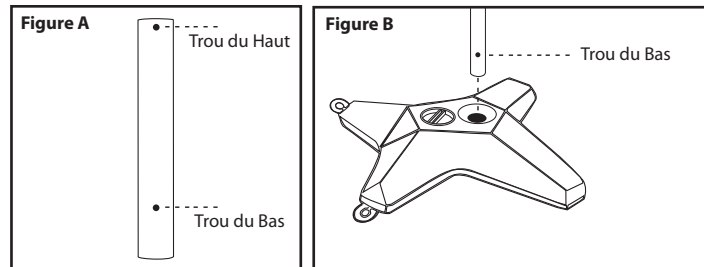

Étape 3

- Placer les embouts sur le dessus des poteaux.

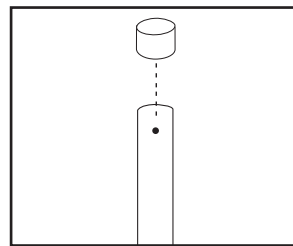

Étape 4

- Fixer les attaches de coin à chaque poteau. Enfiler à travers les trous en haut et en bas de chaque poteau et fixer à travers les œillets comme illustré. Le filet peut être raccourci en l'enroulant sur le poteau ou rallongé en allongeant les attaches de coins.

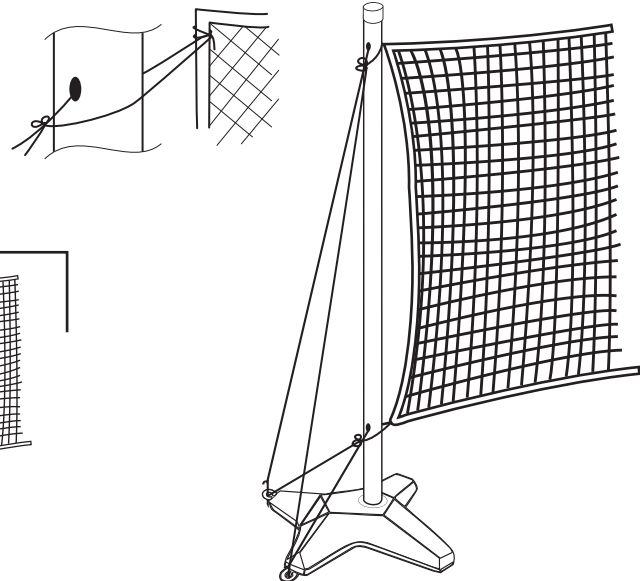

Étape 5

- Pour une stabilité accrue, les cordes peuvent être attachées à des piquets de tente (non inclus) plus loin de la base, si possible.

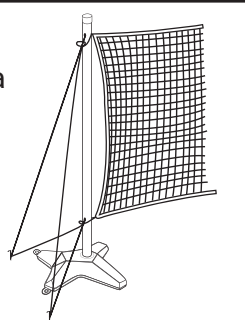

Étape 6

- Gonfler le ballon de sport nautique jusqu'à ce qu'il atteigne un diamètre de 21,6 cm. Utiliser une aiguille pour ballon (incluse) et une pompe manuelle (non incluse).



Red de Voleibol a lo Ancho de la Piscina

72789

POOLMASTER®

We Make Water Fun!

770 Del Paso Road, Sacramento, CA 95834-0308

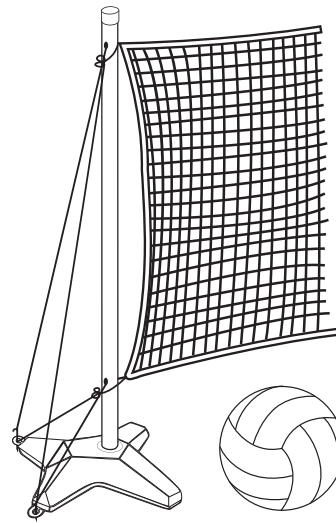

Contenido



Aguja para Inflar el Balón



Tapas de la Base para el Juego (2)

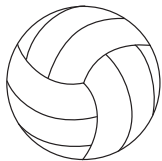

Balón para Deporte Acuáticos

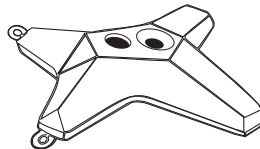

Base para la Red con Forma Poligonal (2)



Poste de PVC de 95.2 cm (37 ½ Pulgadas) con Tapa en el Extremo (2)

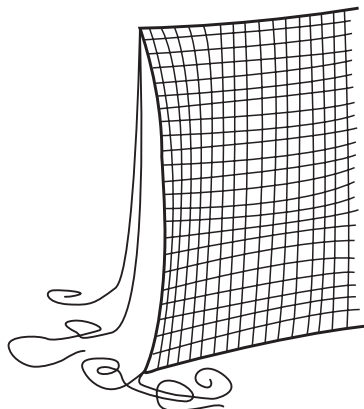

Red de Nylon de 4.87 m x 76.2 cm (16 Pies x 30 Pulgadas) con Ataduras en las Esquinas

Cuidado y Almacenaje del Producto

Su nuevo juego para alberca ha sido fabricado con muchos materiales de calidad que no son corrosivos y deben de brindar muchos años de diversión con el debido cuidado. Sin embargo, el sol y el agua tratada con químicos (cloro) son enemigos naturales de muchos materiales sintéticos. Para una mayor vida de su juego, por favor haga los siguiente:

1. No deje flotando en la piscina el balón de juego cuando no se use.
2. Después de su uso, lave el cloro de la piscina con agua normal usando una manguera de jardín.
3. Cuando no se use, guarde su juego en un lugar seguro alejado de la luz solar directa.

Herramientas Recomendadas

Mazo de Goma



¿Preguntas o comentarios? Llame al:

800.854.1492

poolmaster.com
info@poolmaster.com

Paso 1

- Llene ambas bases con agua o arena (preferiblemente) e introduzca la tapa en la abertura.

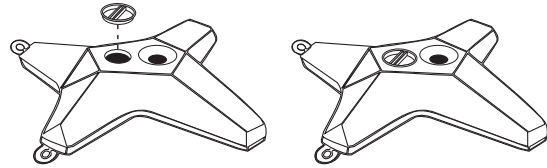

Paso 2

- Consulte la Figura A para información sobre la orientación del agujero antes de la instalación.
- Introduzca el poste de PVC de 95.2 cm (37 ½ pulgadas) en la base hasta que toque el suelo (Figura B). Golpee con el mazo de goma si es necesario. Repita el proceso con la otra base.

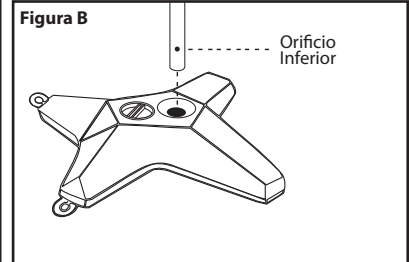
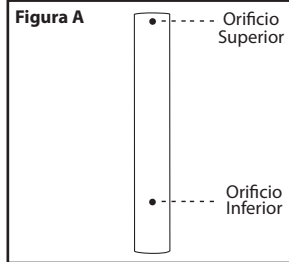

Paso 3

- Coloque las tapas de los extremos en la parte superior de los postes.

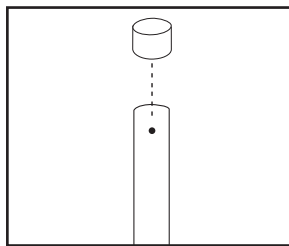

Paso 4

- Amarre las ataduras en las esquinas de la red a cada poste. Ensártelas a través de los agujeros en la parte superior e inferior de cada poste y asegúrelas mediante los ojales en la base, como se muestra. La red puede acortarse enrollándola en el poste o puede alargarse extendiendo las ataduras en las esquinas.

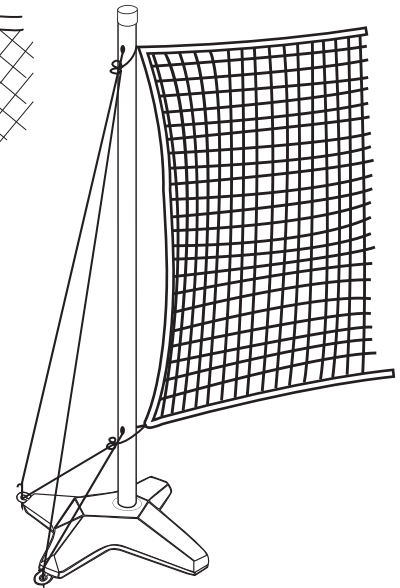
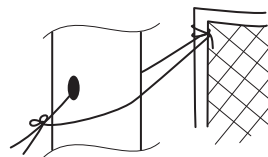

Paso 5

- Para mayor estabilidad, se pueden amarrar las cuerdas a estacas para tienda de campaña (no incluidas) que se extienden más allá de la base, si es posible.

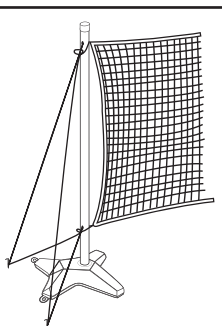

Paso 6

- Infle el balón para deportes acuáticos hasta que alcance un diámetro de 21.6 cm (8 ½ pulgadas). Utilice la aguja para inflar el balón (incluida) y la bomba manual (no incluida).

